

ASUS[®]

**LCD monitor
radu VA249**

*Používateľská
príručka*

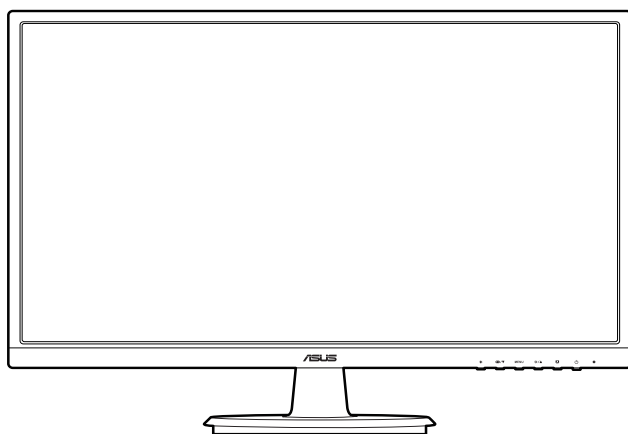

HDMI[™]
HIGH DEFINITION MULTIMEDIA INTERFACE

Prvé vydanie

Jún 2016

Autorské práva © 2016 ASUSTeK COMPUTER INC. Všetky práva vyhradené.

Žiadna časť tohto návodu (vrátane produktov a softvéru, ktoré sú v ňom opísané) sa nemôže reprodukovať, prenášať, prepisovať, ukladať do vyhľadávacieho systému alebo prekladať do akéhokoľvek jazyka akýmkoľvek spôsobom (okrem uchovávanía dokumentácie kupujúcim na účely zálohovania) bez výslovného písomného povolenia spoločnosti ASUSTeK COMPUTER INC. („ASUS“).

Záruka na výrobok alebo servis nebude predĺžená, ak: (1) výrobok je opravený, upravený alebo zamenený tak, že opravu, úpravu alebo zmenu nepovolila spoločnosť ASUS, alebo (2) sériové číslo výrobku sa nedá prečítať, prípadne chýba.

SPOLOČNOSŤ ASUS POSKYTUJE TENTO NÁVOD „AKO JE“ BEZ AKEJKOL'VEK ZÁRUKY, ČI UŽ PRIAMEJ ALEBO ODVODENEJ, OKREM INÉHO ODVODENEJ ZÁRUKY NA OBCHODOVATEĽNOSŤ ČI VHODNOSŤ PRE URČITÝ ÚČEL. SPOLOČNOSŤ ASUS, JEJ VEDÚCI PRACOVNÍCI, ÚRADNÍCI, ZAMESTNANCI ANI ZÁSTUPCOVIA NIE SÚ ZA ŽIADNYCH OKOLNOSTÍ ZODPOVEDNÍ ZA ŽIADNE NÁSLEDNÉ, NÁHODNÉ, NEPRIAME, ZVLÁŠTNE, TRESTNÉ ANI ZA ŽIADNE INÉ ŠKODY (VRÁTANE ALE BEZ OBMEDZENIA NA STRATY NA ZISKU Z OBCHODU, PRERUŠENIA OBCHODU, STRATU OBCHODNÝCH INFORMÁCIÍ ALEBO INÝCH PEŇAŽNÝCH STRÁT), A TO ANI V PRÍPADE, ŽE BOLA SPOLOČNOSŤ ASUS OBOZNÁMENÁ S MOŽNOSŤOU TAKÝCHTO ŠKÔD VYPLYVAJÚCICH Z NEJAKEJ PORUCHY ALEBO CHYBY V TOMTO NÁVODE ALEBO VÝROBKU.

TECHNICKÉ ÚDAJE A INFORMÁCIE UVEDENÉ V TOMTO NÁVODE SÚ LEN INFORMAČNÉ A MÔŽU SA KEDYKOL'VEK BEZ OZNÁMENIA ZMENIŤ. NIE JE MOŽNÉ ICH POVAŽOVAŤ ZA ZÁVÁZOK SPOLOČNOSTI ASUS. SPOLOČNOSŤ ASUS NENESIE ŽIADNU ZODPOVEDNOSŤ ZA ŽIADNE CHYBY ALEBO NEPRESNOSTI, KTORÉ SA MÔŽU V TOMTO NÁVODE NACHÁDZAŤ, VRÁTANE PRODUKTOV A SOFTVÉRU, KTORÉ SÚ V ňOM OPÍSANÉ.

Názvy výrobkov a spoločností, ktoré sa vyskytujú v tomto návode, môžu byť registrované ochranné známky alebo duševné vlastníctvo príslušných spoločností a používajú sa len na identifikáciu alebo vysvetlenie v prospech vlastníka, bez úmyslu porušovania práv.

Obsah

Oznámenia.....	iv
Informácie týkajúce sa bezpečnosti	v
Starostlivosť a čistenie	vi
Takeback Services.....	vii
1. kapitola: Predstavenie výrobku	
1.1 Vitajte!	1-1
1.2 Obsah balenia.....	1-1
1.3 Predstavenie monitora	1-2
1.3.1 Pohľad spredu	1-2
1.3.2 Pohľad zozadu	1-3
1.3.3 Funkcia GamePlus.....	1-4
2. kapitola: Inštalácia	
2.1 Montáž ramena/podstavca monitora.....	2-1
2.2 Nastavenie monitora.....	2-1
2.3 Odpojenie ramena/podstavca (len pre montáž na nástenný držiak VESA).....	2-2
2.4 Zapojenie káblov	2-3
2.5 Zapnutie monitora.....	2-3
3. kapitola: Všeobecné pokyny	
3.1 OSD (Ponuka na obrazovke)	3-1
3.1.1 Ako prekonfigurovať.....	3-1
3.1.2 Predstavenie funkcií v ponuke OSD	3-1
3.2 Prehľad technických údajov	3-6
3.3 Riešenie problémov (Najčastejšie otázky).....	3-8
3.4 Podporované prevádzkové režimy	3-9

Oznámenia

Vyhlasenie Federal Communications Commission

Toto zariadenie vyhovuje článku 15 predpisov FCC. Musí fungovať za týchto dvoch podmienok:

- Toto zariadenie nesmie spôsobovať škodlivé rušenie.
- Toto zariadenie musí absorbovať akékoľvek rušenie, vrátane rušenia, ktoré môže spôsobiť nežiaducu činnosť zariadenia.

Zariadenie bolo otestované a je v súlade s obmedzeniami pre digitálne zariadenie triedy B podľa časti 15 pravidiel komisie FCC. Tieto limity stanovujú podmienky ochrany pred škodlivým rušením v obývaných oblastiach. Toto zariadenie vytvára, používa a môže vyžarovať energiu na rádiových frekvenciách, ktoré pri nevhodnej inštalácii a používaní, ktoré nie je v súlade s pokynmi výrobcu, môže spôsobovať neželané rušenie rádiovkej komunikácie. Nedá sa však zaručiť, že pri konkrétnej inštalácii nedôjde k rušeniu. Ak toto zariadenie spôsobuje škodlivé rušenie rádiového alebo televízneho príjmu, čo je možné zistiť zapnutím a vypnutím zariadenia, používateľovi sa odporúča pokúsiť sa toto rušenie napraviť jedným alebo viacerými nasledujúcimi opatreniami:

- Zmeňte orientáciu alebo polohu prijímacej antény.
- Zväčšite vzdialenosť medzi zariadením a prijímačom.
- Zapojte zariadenie do inej zásuvky elektrickej siete než je tá, do ktorej je zapojený prijímač.
- Obráťte sa na predajcu alebo skúseného rádiového/televízneho technika.



V rámci splnenia súladu s predpismi FCC je potrebné na pripojenie monitora ku grafickej karte používať tienené káble. Zmeny alebo úpravy, ktoré nie sú výslovne schválené stranou zodpovednou za súlad, majú za následok zrušenie oprávnenia na používanie tohto zariadenia.

Vyhlasenie pre kanadský Komunikačný úrad

Toto digitálne zariadenie neprekračuje limity triedy B pre vyžarovanie rádiového ruchu z digitálnych zariadení, ako sú uvedené v predpisoch o rádiovom rušení vydaných kanadským Komunikačným úradom.

Toto digitálne zariadenie triedy B spĺňa požiadavky kanadskej normy ICES-003.

This Class B digital apparatus meets all requirements of the Canadian Interference - Causing Equipment Regulations.

Cet appareil numérique de la classe B respecte toutes les exigences du Règlement sur le matériel brouilleur du Canada.



Informácie týkajúce sa bezpečnosti

- Pred inštaláciou monitora si pozorne prečítajte všetku dokumentáciu, ktorá bola priložená.
- V rámci prevencie pred rizikom požiaru alebo úrazu elektrickým prúdom nevystavujte monitor pôsobeniu dažďa ani vlhka.
- Nikdy sa nepokúšajte otvoriť kryt monitora. V monitore je prítomné nebezpečné vysoké napätie, ktoré môže spôsobiť vážny úraz.
- Ak je zdroj napájania poškodený, nepokúšajte sa ho sami opraviť. Obráťte sa na kvalifikovaného servisného technika alebo predajcu.
- Pred použitím výrobku sa uistite, či sú všetky káble správne zapojení a či nie sú napájacie káble poškodené. Ak zistíte nejaké poškodenie, okamžite sa obráťte na predajcu.
- Priechy a otvory v zadnej a hornej časti krytu sú určené na vetranie. Nezakrývajte tieto otvory. Nikdy nedávajte tento výrobok do blízkosti ohrievačov alebo zdrojov tepla, ak nie je zaistené dostatočné vetranie.
- Monitor musí byť napájaný takým typom napájania, ktorý je uvedený na štítku na výrobku. Ak si nie ste istí typom napájania vo vašej domácnosti, obráťte sa na predajcu alebo na miestnu energetickú spoločnosť.
- Používajte príslušnú napájaciu zástrčku, ktorá zodpovedá miestnym normám napájania.
- Nepreťažujte elektrické zásuvky a predlžovacie káble. Pri preťažení môže dôjsť k požiaru alebo úrazu elektrickým prúdom.
- Nevystavujte prachu, vlhkosti a nadmerným teplotám. Nedávajte monitor na miesta, kde by mohol zmoknúť. Monitor položte na stabilný podklad.
- Počas búrky, prípadne počas dlhodobého nepoužívania odpojte zariadenie. Tým ochránite monitor pred poškodením spôsobeným energetickými výbojmi.
- Do otvorov na kryte nedávajte žiadne predmety ani tam nelejte žiadne tekutiny.
- V rámci zaistenia uspokojivej prevádzky používajte monitor len s počítačmi, ktoré majú príslušné nakonfigurované konektory označené ako 100 – 240 V stried.
- Ak máte nejaké technické problémy s monitorom, obráťte sa na kvalifikovaného servisného technika alebo predajcu.
- Pri úprave ovládania hlasitosti (a tiež aj ekvalizéra) na iné nastavenia než je stredová poloha sa môže zvýšiť výstupné napätie v slúchadlách a teda hladina akustického tlaku.



Symbol prečiarknutého odpadkového koša s kolieskami znamená, výrobok (elektrické alebo elektronické zariadenie a gombíková batéria obsahujúca olovo) nesmie byť likvidovaný spolu s domovým odpadom. Overte si miestne predpisy týkajúce sa likvidácie elektronických výrobkov.

Starostlivosť a čistenie

- Pred nadvihnutím alebo zmenou polohy monitora je vhodné odpojiť káble a napájaciu šnúru. Pri nastavovaní polohy monitora dodržiavajte správne techniky zdvíhania. Pri zdvíhaní alebo prenášaní držte monitor za hrany. Nezdvíhajte obrazovku za stojan ani kábel.
- Čistenie. Monitor vypnite a odpojte napájací kábel. Povrch monitora čistite mäkkou tkaninou, ktorá nepúšťa vlákna. Odolné škvrny možno vyčistiť navlhčenou handričkou s jemným čistiacim prostriedkom.
- Nečistite prostriedkom obsahujúcim alkohol ani riedidlo. Používajte čistiaci prostriedok určený na monitory. Nikdy nestriekajte čistiaci prostriedok priamo na obrazovku, môže sa dostať do monitora a spôsobiť úraz elektrickým prúdom.

Na monitore sú normálne nasledujúce príznaky:

- V dôsledku vlastností žiarivkového svetla, môže obrazovka pri prvotnom použití blikať. Monitor vypnite a opätovne zapnite, aby ste sa uistili, či blikanie prestalo.
- V závislosti od použitého podkladu môžete badať jemne nerovnomerný jas na obrazovke.
- Keď sa niekoľko hodín na monitore zobrazuje rovnaký obraz, po jeho zmene sa môže vyskytnúť pozostatok predchádzajúceho obrazu. Obrazovka sa obnoví pomaly, prípadne môžete na niekoľko hodín vypnúť.
- Keď obrazovka stmavne alebo bliká, prípadne už vôbec nefunguje, obráťte sa na predajcu alebo servisné stredisko so žiadosťou o opravu. Neopravujte obrazovku sami!

Pravidlá používané v tejto príručke



VAROVANIE: Informácie týkajúce sa prevencie pred úrazom pri vykonávaní úlohy.



UPOZORNENIE: Informácie týkajúce sa prevencie pred poškodením súčastí pri vykonávaní úlohy.



DÔLEŽITÉ UPOZORNENIE: Informácie, ktoré MUSIA byť pri vykonávaní úlohy dodržané.



POZNÁMKA: Tipy a ďalšie informácie, ktoré sú nápomocné pri vykonávaní úlohy.

Kde nájdete ďalšie informácie

Ďalšie informácie a aktualizácie k výrobku a softvéru nájdete na nasledujúcich miestach.

1. **Webové stránky spoločnosti ASUS**

Celosvetová webová stránka spoločnosti ASUS poskytuje aktualizované informácie o hardvérových a softvérových produktoch ASUS. Pozrite stránku <http://www.asus.com>.

2. **Voliteľná dokumentácia**

K výrobku môže byť priložená voliteľná dokumentácia, ktorú mohol pridať predajca. Tieto dokumenty nie sú súčasťou štandardného balenia.

Takeback Services

ASUS recycling and takeback programs come from our commitment to the highest standards for protecting our environment. We believe in providing solutions for our customers to be able to responsibly recycle our products, batteries and other components as well as the packaging materials.

Please go to <http://csr.asus.com/english/Takeback.htm> for detail recycling information in different region.

Informácie o výrobku pre energetický štítok EÚ



VA249HE



VA249NA

1.1 Vitajte!

Ďakujeme, že ste si zakúpili LCD monitor ASUS®!

Najnovší širokouhlý LCD monitor od spoločnosti ASUS poskytuje širšie, jasnejšie a krištáľovo čisté zobrazenie a okrem toho je vybavený funkciami, ktoré vylepšujú pozeranie.

S týmito funkciami si môžete vychutnať praktické a lahodné vizuálne zážitky, ktoré vám monitor prináša!

1.2 Obsah balenia

Skontrolujte, či sú v balení nasledujúce položky:

- ✓ LCD monitor
- ✓ Podstavec monitora
- ✓ Napájací kábel
- ✓ Kábel VGA (voliteľný)
- ✓ Kábel DVI (voliteľný)
- ✓ Kábel HDMI (voliteľný)
- ✓ Stručná úvodná príručka
- ✓ Záručný list



Ak je niektorá hore uvedená položka poškodená, prípadne chýba, okamžite sa obráťte na svojho predajcu.

1.3 Predstavenie monitora

1.3.1 Pohľad spredu

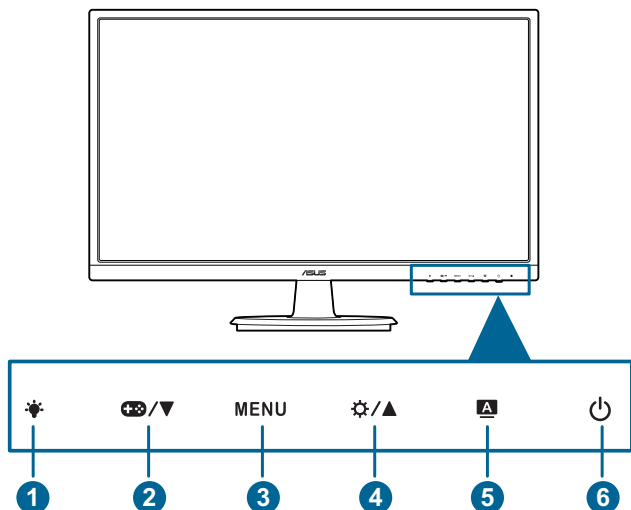

1. Tlačidlo ☀️:
 - Slúži na nastavenie úrovne filtra modrého svetla.
2. Tlačidlo 🎮/▼:
 - Slúži na zníženie hodnôt, prípadne na presun voľby doľava/nadol.
 - Klávesová skratka GamePlus.
3. Tlačidlo **MENU**:
 - Otvára ponuku OSD.
 - Slúži na výber položky v ponuke OSD.
 - Stlačením a podržaním po dobu 5 sekúnd zapína a vypína funkciu Key Lock (Zámku tlačidiel).
4. Tlačidlo ⚙️/▲:
 - Slúži na zvýšenie hodnôt, prípadne na presun voľby doprava/nahor.
 - Klávesová skratka pre Brightness (Jas).
5. Tlačidlo **A**:
 - Slúži na zatvorenie ponuky na obrazovke, prípadne na prechod naspäť do predchádzajúcej ponuky, ak je ponuka na obrazovke aktívna.

- Automaticky upravuje obraz do optimalizovanej polohy, taktu a fázy stlačením tohto tlačidla a podržaním po dobu 2 až 4 sekundy (len pre režim VGA).
6.  Tlačidlo/indikátor napájania
- Zapína a vypína monitor.
 - Význam farieb indikátora napájania je uvedený v tabuľke.

Stav	Popis
Modrá	ZAPNUTÉ
Jantárová	Pohotovostný režim
Vypnuté	VYPNUTÉ

1.3.2 Pohľad zozadu

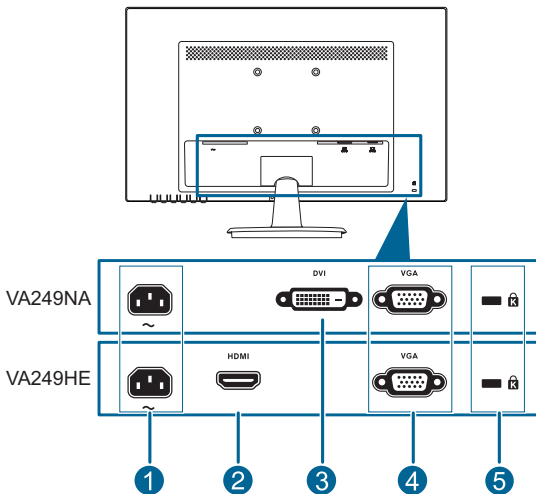

1. **Port vstupu AC.** Do tohto portu sa zapája napájací kábel.
2. **Port HDMI.** Tento port slúži na pripojenie zariadenia kompatibilného s rozhraním HDMI.
3. **Port DVI.** Tento 24-kolíkový port je na pripojenie digitálneho signálu DVI-D pre PC (osobný počítač).
4. **Port VGA.** Tento 15-kolíkový port je na pripojenie PC cez rozhranie VGA.
5. **Zásuvka na zámok Kensington.**

1.3.3 Funkcia GamePlus

Funkcia GamePlus poskytuje súpravu nástrojov a vytvára lepšie herné prostredie pre používateľov pri hraní rozličných typov hier. Okrem toho je funkcia Aimpoint (Zamierenie) špeciálne určená pre nových hráčov alebo začiatočníkov, ktorí majú radi hry typu Strieľačka z pohľadu prvej osoby (FPS).

Stlačením tlačidla / a / volíte medzi funkciou Aimpoint (Zamierenie) a Timer (Časovač).

Stlačením tlačidla MENU potvrdzujete zvolenú funkciu a stlačením tlačidla  prejdete naspäť, vypnete a ukončíte.

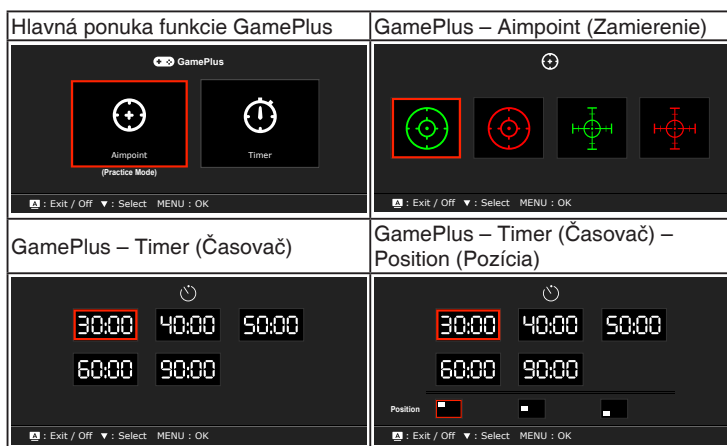

2.1 Montáž ramena/podstavca monitora

Montáž podstavca monitora:

1. Monitor máte položený na stole obrazovkou nadol.
2. Pripojte podstavec k ramenu monitora a otočte v smere hodinových ručičiek.
3. Nastavte monitor do uhla, ktorý je pre vás najpohodlnejší.



Odporúčame zakryť povrch stola mäkkou látkou, aby sa monitor nepoškodil.

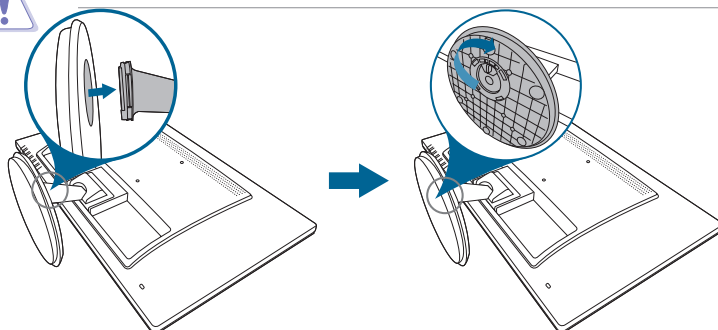

2.2 Nastavenie monitora

- Na optimálne pozeranie odporúčame, aby ste sa na monitor pozreli spredu, potom nastavte monitor do takého uhla, ktorý je pre vás najpohodlnejší.
- Keď meníte uhol monitora, podržte ho za stojan, aby monitor náhodou nespadol.
- Odporúčané nastavenie uhla je +20 až -5°.

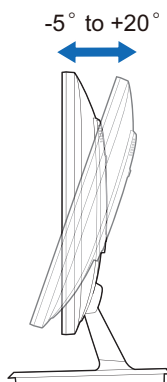



Je normálne, že sa monitor trochu trasie, keď nastavujete uhol pozerania.

2.3 Odpojenie ramena/podstavca (len pre montáž na nástenný držiak VESA)

Odpojitelné rameno/podstavec tohto monitora je špeciálne navrhnuté pre nástenný držiak VESA.

Odpojenie ramena/podstavca:

1. Monitor máte položený na stole obrazovkou nadol.
2. Odstráňte gumičky zo štyroch otvorov na skrutku. (obrázok 1)
3. Odpojte podstavec (obrázok 2).
4. Odklopte kryt zadného závesu (obrázok 3).
5. Skrutkovačom odskrutkujte štyri skrutky na kĺbe (obrázok 4), potom kĺb odpojte.

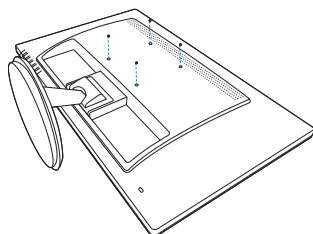

Obrázok 1

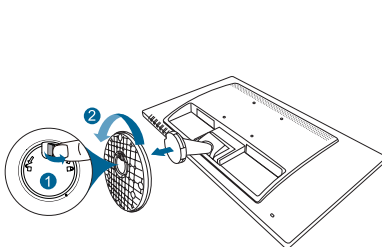

Obrázok 2

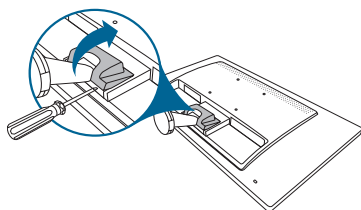

Obrázok 3

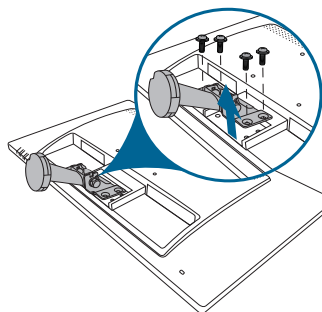

Obrázok 4



Odporúčame zakryť povrch stola mäkkou látkou, aby sa monitor nepoškodil.

2.4 Zapojenie káblov

Pripojte káble podľa nasledujúcich pokynov:

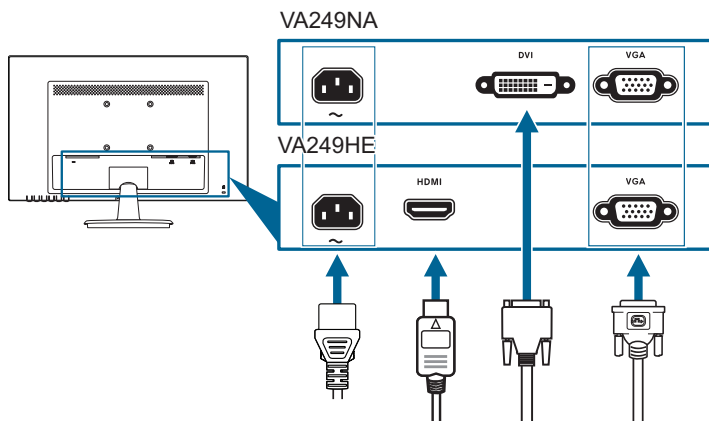



- **Pripojenie napájacieho kábla:** Zapojte pevne jeden koniec napájacieho kábla do portu vstupu AC, druhý koniec zapojte do elektrickej zásuvky.
- **Pripojenie kábla rozhrania VGA/DVI/HDMI:**
 - a. Zapojte jeden koniec kábla rozhrania VGA/DVI/HDMI do portu VGA/DVI/HDMI na monitore.
 - b. Zapojte druhý koniec kábla rozhrania VGA/DVI/HDMI do portu VGA/DVI/HDMI na počítači.
 - c. Zatiahnite dve skrutky, ktoré zaisťujú konektor VGA/DVI.















Keď sú tieto káble zapojené, môžete vybrať požadovaný signál v položke Input Select (Výber vstupu) v ponuke na obrazovke.

2.5 Zapnutie monitora

Stlačte tlačidlo napájania . Umiestnenie tlačidla napájania nájdete na strane 1-2. Indikátor napájania  sa rozsvieti namodro, čo znamená, že je monitor ZAPNUTÝ.

3.1 OSD (Ponuka na obrazovke)

3.1.1 Ako prekonfigurovať

1. Stlačením tlačidla MENU zobrazte ponuku na obrazovke.
2. Stlačením tlačidla / a / prechádzate funkciami. Zvýraznite požadovanú funkciu a stlačením tlačidla MENU ju aktivujte. Ak má vybraná funkcia podponuku, opätovným stlačením tlačidla / a / prechádzate funkciami v podponuke. Zvýraznite požadovanú funkciu podponuky a stlačením tlačidla MENU ju aktivujte.
3. Stlačením tlačidla / a / zmeníte nastavenie vybranej funkcie.
4. Ak chcete skončiť a uložiť ponuku na obrazovke, opakovane stláčajte tlačidlo , kým ponuka na obrazovke nezmizne. Ak chcete nastaviť ďalšie funkcie, opakujte kroky 1-3.

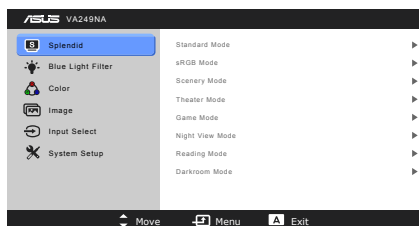

3.1.2 Predstavenie funkcií v ponuke OSD

1. Splendid

Táto funkcia obsahuje 8 podfunkcií, ktoré môžete podľa potreby vybrať. Jednotlivé režimy majú voľbu Reset (Obnoviť), ktorá umožňuje uchovať vaše nastavenie, prípadne sa vrátiť do predvoleného režimu.

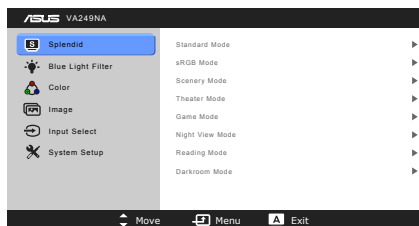

- **Standard Mode (Štandardný režim):** Najlepšia voľba pre úpravu dokumentov s funkciou Vylepšenie videa SPLENDIDPlus.
- **sRGB Mode (Režim sRGB):** Najlepšia voľba pre zobrazovanie fotografií a obrázkov z počítačov.
- **Scenery Mode (Režim Scenéria):** Najlepšia voľba pre zobrazovanie fotografií scenérie s funkciou Vylepšenie videa SPLENDIDPlus.
- **Theater Mode (Režim Kino):** Najlepšia voľba pre filmy s funkciou Vylepšenie videa SPLENDIDPlus.
- **Game Mode (Režim Hra):** Najlepšia voľba pre hranie hier s funkciou Vylepšenie videa SPLENDIDPlus.

- **Night View Mode (Nočný režim):** Najlepšia voľba pre hry alebo filmy s tmavými scénami s funkciou Vylepšenie videa SPLENDIDPlus.
- **Reading Mode (Režim čítania):** Najlepšia voľba pre čítanie kníh.
- **Darkroom Mode (Režim tmavej miestnosti):** Najlepšia voľba pre prostredie so slabým osvetlením.



- V režime Standard Mode (Štandardný režim) sa funkcie ASCR, Saturation (Nasýtenie), Sharpness (Ostrosť) a Skin Tone (Tón pokožky) nedajú konfigurovať.
- V režime sRGB Mode (Režim sRGB) sa funkcie Saturation (Nasýtenie), Color Temp. (Teplota farieb), Skin Tone (Tón pokožky), Sharpness (Ostrosť), Brightness (Jas), Contrast (Kontrast) a ASCR nedajú konfigurovať.

2. Blue Light Filter (Filter modrého svetla)

V tejto funkcii môžete nastaviť úroveň filtrovania modrého svetla.

- **Level 0 (Úroveň 0):** Žiadna zmena.
- **Level 1 – 4 (Úroveň 1 – 4):**

Čím vyššia úroveň, tým menej modrého svetla sa rozptyľuje. Keď je funkcia Blue Light Filter (Filter modrého svetla) aktivovaná, automaticky sa importujú predvolené nastavenia režimu Standard Mode (Štandardný režim). Od úrovne 1 po úroveň 3 sa dá funkcia Brightness (Jas) konfigurovať. Úroveň 4 je optimalizované nastavenie. Funkcia Brightness (Jas) sa nedá konfigurovať.

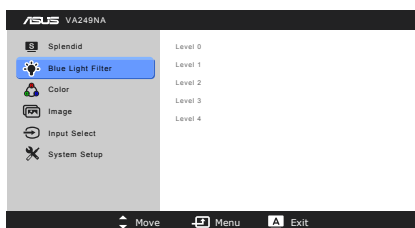

Ak chcete zmierniť únavu zraku, pozrite nasledujúce:

- Pri dlhšej práci by sa mali používatelia občas pozerat' inam. Odporúča sa dávať si krátke prestávky (najmenej 5 minút) zhruba po 1 hodine nepretržitej práce na počítači. Krátke a časté prestávky sú účinnejšie než jedna dlhšia prestávka.
- Ak chcete minimalizovať únavu zraku a vysušanie očí, mali by ste sa pravidelne pozrieť na predmety, ktoré sú ďalej.
- Cvičenie očí pomáha znížiť únavu zraku. Tieto cvičenia často opakujte. Ak únava zraku pretrváva, obráťte sa na lekára. Cvičenie očí: (1) Opakovane sa pozerajte hore a dole. (2) Pomaly zatvárajte oči. (3) Pozerajte do uhlopriečky.

- Vysokoenergetické modré svetlo môže spôsobiť únavu zraku a AMD (Vekom podmienená makulárna degenerácia). Blue light Filter (Filter modrého svetla) zníži až o 70% (max.) škodlivé modré svetlo a pomáha pri prevencii pred CVS (Syndróm počítačového videnia).

3. Color (Farba)

V tejto ponuke môžete nastaviť položky Brightness (Jas), Contrast (Kontrast), Saturation (Nasýtenie), Color Temp. (Teplota farieb) a Skin Tone (Tón pokožky).

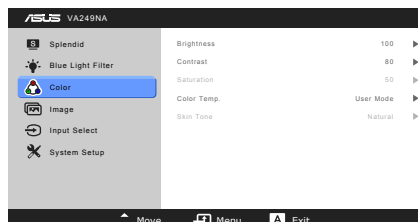

- **Brightness (Jas):** Rozsah nastavenia je od 0 do 100. / je klávesová skratka na aktivovanie tejto funkcie.
- **Contrast (Kontrast):** Rozsah nastavenia je od 0 do 100.
- **Saturation (Nasýtenie):** Rozsah nastavenia je od 0 do 100.
- **Color Temp. (Teplota farieb):** Obsahuje štyri režimy – Cool (Chladné), Normal (Normálne), Warm (Teplé) a User Mode (Používateľský režim).
- **Skin Tone (Tón pokožky):** Obsahuje tri režimy farieb – Reddish (Červenasté), Natural (Prírodné) a Yellowish (Žltkasté).



V režime User mode (Používateľský režim) sa farby R (červená), G (zelená) a B (modrá) dajú konfigurovať. Rozsah nastavenia je od 0 do 100.

4. Image (Obraz)

V tejto ponuke môžete nastaviť položky Sharpness (Ostrosť), Trace Free, Aspect Control (Ovládanie pomeru strán), ASCR, Position (Poloha) (len VGA), Focus (Zaostrenie) (len VGA) a Auto Adjust. (Automatické nastavenie).

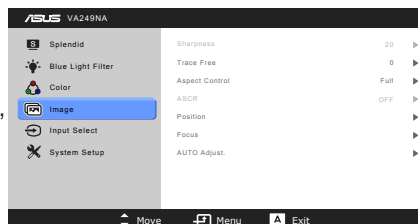

- **Sharpness (Ostrosť):** Rozsah nastavenia je od 0 do 100.
- **Trace Free:** Nastavenie doby odozvy monitora.
- **Aspect Control (Ovládanie pomeru strán):** Nastavenie pomeru strán na „Full“ (Úplný) alebo „4:3“.
- **ASCR:** Zapnutie a vypnutie funkcie ASCR (ASUS Smart Contrast Ratio).

- **Position (Poloha) (k dispozícii len pre vstup VGA):** Upravuje vodorovnú polohu (H-Position) a zvislú polohu (V-Position) obrazu. Rozsah nastavenia je od 0 do 100.
- **Focus (Zaostrenie) (k dispozícii len pre vstup VGA):** Redukuje ruchy vodorovných čiar a zvislých čiar obrazu samostatným nastavením hodnôt pre Phase (Fáza) a Clock (Takt). Rozsah nastavenia je od 0 do 100.



- Funkcia Phase (Fáza) upravuje fázu signálu taktovania pixlov. Pri nesprávnom nastavení fázy sa na obrazovke zobrazujú vodorovné ruchy.
 - Funkcia Clock (Takt) (frekvencia pixlov) ovláda počet pixlov naskenovaných jedným vodorovným riadkom. Ak frekvencia nie je správna, na obrazovke sa zobrazujú zvislé pásy a obraz nemá správne proporcie.
-
- **Auto Adjust. (Automatické nastavenie):** Automaticky upravuje obraz do optimalizovanej polohy, taktu a fázy (len pre režim VGA).

5. Input Select (Výber vstupu)

V tejto funkcii môžete vybrať požadovaný zdroj vstupu.

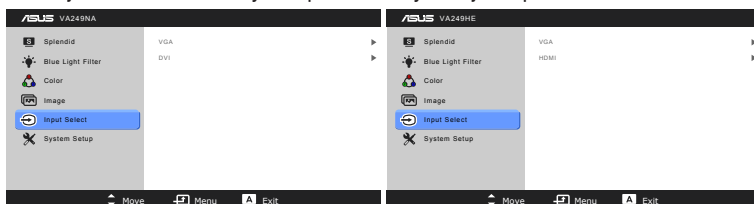

6. System Setup (Nastavenie systému)

Umožňuje nastaviť systém.

- **Splendid Demo Mode:** Rozdelí obrazovku na dve na účely porovnania režimov Splendid.
- **ECO Mode:** Znižuje spotrebu energie.
- **OSD Setup (Nastavenie OSD):**
 - * Upravuje vodorovnú polohu (H-Position)/zvislú polohu (V-Position) ponuky na obrazovke v rozsahu od 0 do 100.
 - * Upravuje časový limit zobrazovania ponuky OSD od 10 do 120 sekúnd.
 - * Povolenie alebo zakázanie funkcie DDC/CI.

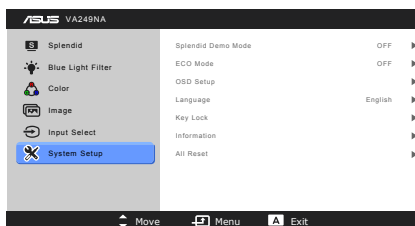

- * Upravuje pozadie ponuky na obrazovke od nepriehľadnej po priehľadnú.
- **Language (Jazyk):** Na výber je 21 jazykov: angličtina, francúzština, nemčina, taliančina, španielčina, holandčina, portugalčina, ruština, čeština, chorvátčina, poľština, rumunčina, maďarčina, turečtina, zjednodušená čínština, tradičná čínština, japončina, kórejčina, thajčina, indonézština, perzština.
- **Key Lock (Zámok tlačidiel):** Aktivuje funkciu uzamknutia tlačidiel. 5-sekundovým podržaním tlačidla **MENU** deaktivujete funkciu uzamknutia tlačidiel.
- **Information (Informácie):** Zobrazuje informácie o monitore.
- **All Reset (Obnoviť všetko):** Ak vyberiete možnosť „Yes“ (Áno), obnovíte predvolené nastavenia.

3.2 Prehľad technických údajov

Typ obrazovky	TFT LCD
Veľkosť obrazovky	23,8 palca (16:9, 60,5 cm) širokouhlá obrazovka
Maximálne rozlíšenie	1920 x 1080
Odstup pixelov	0,2745 x 0,2745 mm
Jas (typicky)	250 cd/m ²
Pomer kontrastu (typicky)	3000:1
Pomer kontrastu (max.)	100000000:1 (s aktivovanou funkciou ASCR)
Zobrazovací uhol (vodorovne/ zvisle) CR > 10	178°/178°
Počet zobrazovaných farieb	16,7 M
Čas odozvy	≤ 5 ms (zo sivkej na sivú)
Vylepšenie videa SPLENDIDPlus	Áno
Výber SPLENDIDPlus	8 predvolených video režimov
Automatická úprava	Áno
Výber teploty farieb	4 teploty farieb
Digitálny vstup	VA249NA: DVI-D s HDCP VA249HE: HDMI s HDCP
Analógový vstup	D-Sub
Farby	Čierna
LED indikátor napájania	Modrá (zapnuté)/Jantárová (pohotovostný režim)
Sklon	+20° ~ -5°
Zámok typu Kensington	Áno
Menovité napätie	Striedavé: 100~240 V
Spotreba energie	Zapnuté: < 22,97** W (typicky), pohotovostný režim: < 0,5 W (typicky), vypnuté: < 0,3 W
Teplota (prevádzková)	0°C až 40°C
Teplota (mimoprevádzková)	-20°C až +60°C
Rozmery (Š x V x H)	552,4 mm x 396,9 mm x 205 mm (zariadenie) 628 mm x 460 mm x 147 mm (obal)
Hmotnosť (približná)	3,7 kg (netto); 5,2 kg (brutto)
Podpora viacerých jazykov	21 jazykov (angličtina, francúzština, nemčina, taliančina, španielčina, holandčina, portugalčina, ruština, čeština, chorváčtina, poľština, rumunčina, maďarčina, turečtina, zjednodušená čínština, tradičná čínština, japončina, kórejčina, thajčina, indonézština, perzština)
Príslušenstvo	Kábel VGA (voliteľný), kábel DVI (voliteľný), kábel HDMI (voliteľný), napájací kábel, stručná úvodná príručka, záručný list

Súlád a normy

VA249NA:

CB, CCC, BSMI, RoHS, WEEE, CEL,
TUV Flicker Free, TUV Low Blue Light,
Windows 7/8.1/10 WHQL



VA249HE:

CB, CCC, BSMI, RoHS, WEEE, CEL,
TUV Flicker Free, TUV Low Blue Light, CE, ErP,
UkrSPERO, CU, Windows 7/8.1/10 WHQL

***Technické údaje sa môžu zmeniť bez predchádzajúceho oznámenia.**

****Meranie jasú obrazovky 200 nitov bez pripojenia zvuku/USB/čítačky kariet.**

3.3 Riešenie problémov (Najčastejšie otázky)

Problém	Možné riešenie
LED indikátor napájania nie je ZAPNUTÝ	<ul style="list-style-type: none"> • Stlačením tlačidla  skontrolujte, či je monitor ZAPNUTÝ. • Skontrolujte, či je napájací kábel správne pripojený k monitoru a elektrickej zásuvke.
LED indikátor napájania svieti jantárovo, ale na obrazovke nie je žiadny obraz	<ul style="list-style-type: none"> • Skontrolujte, či sú monitor aj počítač ZAPNUTÉ. • Uistite sa, či je signálny kábel správne pripojený k monitoru a počítaču. • Skontrolujte signálny kábel a uistite sa, či nie je žiadny kolík zohnutý. • Pripojte k počítaču iný dostupný monitor, aby ste sa uistili, či počítač funguje správne.
Obraz na obrazovke je príliš svetlý alebo príliš tmavý	<ul style="list-style-type: none"> • Upravte nastavenia položiek Contrast (Kontrast) a Brightness (Jas) pomocou ponuky OSD.
Obraz nie je umiestnený do stredu alebo nemá správnu veľkosť	<ul style="list-style-type: none"> • Stlačením a podržaním tlačidla  po dobu 2 až 4 sekundy automaticky nastavíte obraz (len režim VGA). • Nastavte pomocou ponuky na obrazovke položku H-Position (Vodorovná poloha) alebo V-Position (Zvislá poloha).
Obraz na obrazovke sa vlní, prípadne sú v obraze vlnovité vzory	<ul style="list-style-type: none"> • Uistite sa, či je signálny kábel správne pripojený k monitoru a počítaču. • Premiestnite elektrické zariadenia, ktoré môžu spôsobovať elektrické rušenie.
Obraz na obrazovke má nesprávne farby (biela nie je biela)	<ul style="list-style-type: none"> • Skontrolujte signálny kábel a uistite sa, či nie je žiadny kolík zohnutý. • Použite funkciu All Reset (Obnoviť všetko) v ponuke OSD. • Upravte nastavenia farieb R/G/B, prípadne pomocou ponuky OSD vyberte položku Color Temperature (Teplota farieb).
Obraz na obrazovke je rozmazaný alebo nejasný	<ul style="list-style-type: none"> • Stlačením a podržaním tlačidla  po dobu 2 až 4 sekundy automaticky nastavíte obraz (len režim VGA). • Upravte nastavenia Phase (Fáza) a Clock (Takt) pomocou ponuky na obrazovke.

3.4 Podporované prevádzkové režimy

Frekvencia rozlíšenia	Horizontálna frekvencia (kHz)	Vertikálna frekvencia (Hz)	Pixel (MHz)
640x480	31,47(N)	59,94(N)	25,18
640x480	35,00(N)	66,66(N)	30,24
640x480	37,87(N)	72,82(N)	31,5
640x480	37,5(N)	75,00(N)	31,5
720x400	31,47(N)	70,08(P)	28,32
800x600	35,16(P)	56,25(P)	36,00
800x600	37,88(P)	60,32(P)	40,00
800x600	48,08(P)	72,12(P)	50,00
800x600	46,86(P)	75,00(P)	49,50
832x624	49,72(P/N)	74,55(P/N)	57,28
1024x768	48,36(N)	60,00(N)	65,00
1024x768	56,476(N)	70,069(N)	75,00
1024x768	60,02(N)	75,00(N)	78,75
1152x864	67,5(P/N)	75,00(P/N)	108
1280x720	45,00(P)	60,00(N)	75,25
1280x768	47,78(P)	60,00(N)	79,5
1280x800	49,7(P)	60,00(N)	83,5
1280x960	60,00(P)	60,00(N)	108
1280x1024	63,98(P)	60,02(N)	108
1280x1024	79,98(P)	75,02(N)	135
1360x768	47,712(P)	59,79(P)	85,5
1366x768	47,712(P)	59,79(P)	85,5
1440x900	55,94(N)	59,89(P)	106,5
1600x1200	75,00(P)	60,00(P)	162
1680x1050	65,29(P)	60,00(P)	146,25
1920x1080	67,5(P)	60,00(P)	148,5

* Skratky „P“, „N“ pre „Pozitívnu“, „Negatívnu“ polaritu na vstupe H-sync/V-sync (časovanie vstupu).

Keď je monitor používaný v režime videa (tzn. ak sa nezobrazujú údaje), okrem videa v štandardnom rozlíšení môžu byť podporované nasledujúce režimy vysokého rozlíšenia.

Predvoľba	Názov časovania	Formát pixlov	Horizontálna frekvencia (kHz)	Vertikálna frekvencia (Hz)	Frekvencia pixlov (MHz)	Zobrazenie ponuky na obrazovke
1	480p	720 x 480	31,469	60	27	480p – 60 Hz
2	720p60	1280 x 720	45	60	74,25	720p – 60 Hz
3	576p	720 x 576	31,25	50	27	576p – 50 Hz
4	720p50	1280 x 720	37,5	50	74,25	720p – 50 Hz
5	1080p60	1920 x 1080	67,5	60	148,5	1080p – 60 Hz
6	1080p50	1920 x 1080	56,25	50	148,5	1080p – 50 Hz



